

# Поисково-диагностическое оборудование Кабелетрассоискатель «Атлет АГ-318Н»



## Руководство по эксплуатации Паспорт

**ВНИМАНИЕ!**

Перед началом работы с прибором внимательно изучите данное  
Руководство по эксплуатации



## ТАМОЖЕННЫЙ СОЮЗ ДЕКЛАРАЦИЯ О СООТВЕТСТВИИ

**Заявитель** Общество с ограниченной ответственностью «ТЕХНО-АС». Основной государственный регистрационный номер: 1035004253745.

Место нахождения: 140402, Московская область, город Коломна, улица Октябрьской революции, дом 406, Российская Федерация. Фактический адрес: 140402, Московская область, город Коломна, улица Октябрьской революции, дом 406. Телефон: 74966151359. Факс: 74966151690. Адрес электронной почты: marketing@technoac.ru.

**в лице** Генерального директора Ракшина Алексея Анатольевича  
**заявляет, что**

Поисково-диагностическое оборудование серии «Атлет»  
выпускаемое по ТУ 4276-058-42290839-2015

**изготовитель** Общество с ограниченной ответственностью «ТЕХНО-АС»

Место нахождения: 140402, Московская область, город Коломна, улица Октябрьской революции, дом 406, Российская Федерация. Фактический адрес: 140402, Московская область, город Коломна, улица Октябрьской революции, дом 406

код ТН ВЭД ТС 9031 80 380 0

Серийный выпуск.

**соответствует требованиям**

ТР ТС 004/2011 "О безопасности низковольтного оборудования"; ТР ТС 020/2011 "Электромагнитная совместимость технических средств"

**Декларация о соответствии принята на основании**

протокола испытаний № 717/ф от 30.06.2014 года. Испытательный центр Общество с ограниченной ответственностью «АкадемСиб», аттестат аккредитации регистрационный № РОСС RU.0001.21AB09 действителен до 01.08.2016 года, фактический адрес: 630024, Российская Федерация, Новосибирская область, город Новосибирск, улица Бетонная, дом 14

**Дополнительная информация**

Условия хранения продукции в соответствии с требованиями ГОСТ 12997. Срок хранения (службы, годности) указан в прилагаемой к продукции эксплуатационной документации

**Декларация о соответствии действительна с даты регистрации по 23.02.2020 включительно.**



А.А. Ракшин

(инициалы и фамилия руководителя организации-заявителя или физического лица, зарегистрированного в качестве индивидуального предпринимателя)

**Сведения о регистрации декларации о соответствии:**

**Регистрационный номер декларации о соответствии:** ТС № RU Д-RU.АЛ32.В.01536

**Дата регистрации декларации о соответствии** 24.02.2015

В связи с постоянным совершенствованием выпускаемых изделий компания ТЕХНО-АС оставляет за собой право без предварительного уведомления вносить изменения в программное обеспечение и в конструкцию отдельных узлов и деталей, не ухудшающие качество и эксплуатационные характеристики изделия. Отдельные изменения в содержании руководства могут быть произведены после переиздания данного руководства.

**Обновленная информация об изделии размещается на сайте компании  
www.technoac.ru**

## Содержание

<b>Введение</b> .....	<b>4</b>
<b>1. Общее описание</b> .....	<b>4</b>
1.1 Устройство и принцип работы комплекта .....	4
<b>2. Приемник АП-017Н</b>	
Внешний вид. Органы управления .....	5
<b>Приложение 1</b>	
Технические характеристики приемника АП-017Н .....	16
<b>3. Генератор АГ-120</b> .....	<b>17</b>
3.1 Состав комплекта генератора .....	19
3.2 Внешний вид. Органы управления.....	20
3.3 Порядок работы с генератором.....	21
<b>4. Активный трассопоиск</b> .....	<b>27</b>
Последовательность работы в режиме активного трассопоиска .....	27
<b>Приложение 2</b>	
Технические характеристики генератора АГ-120 .....	28
<b>Приложение 3</b>	
Индикация генератора АГ-120 .....	31
<b>Паспорт</b> .....	<b>37</b>

## 1. Общее описание

Комплект кабелетрассопоисковый «Атлет АГ – 318Н» предназначен для определения местоположения и глубины залегания скрытых коммуникаций (силовые и сигнальные кабели, трубопроводы) на глубине до 10 м, определения мест повреждения кабельных линий, обследования участков местности перед проведением земляных работ.

### 1.1 Устройство и принцип работы комплекта

Трассоискатель состоит из приемника электромагнитного излучения и генератора, обеспечивающего электромагнитное излучение искомой трассы. Датчики приёмника преобразуют электромагнитный сигнал в электрический. Усиленный и отфильтрованный сигнал преобразовывается и подаётся на встроенный динамик и на светодиодный индикатор. Оператор по сигналу встроенного динамика и показаниям светодиодного индикатора определяет месторасположение трассы.



Кабелетрассоискатель состоит из приемника электромагнитного излучения и генератора, обеспечивающего электромагнитное излучение искомой трассы.

Датчики приёмника преобразуют электромагнитный сигнал в электрический. Усиленный и отфильтрованный сигнал преобразовывается и подаётся на встроенный динамик и на светодиодный индикатор. Оператор по сигналу встроенного динамика и показаниям светодиодного индикатора определяет месторасположение трассы.

Также в приемнике предусмотрен прием сигнала от источников излучения промышленной частоты (50 Гц) и систем катодной защиты (100 Гц). Эти режимы используются для определения места прокладки кабелей или трасс, находящихся под напряжением соответствующей частоты.

Генератор в режиме синусоидальной генерации представляет собой автоколебательную систему с трансформаторным выходом. Выходной трансформатор с изменяемым коэффициентом трансформации служит для согласования с нагрузкой в широком диапазоне сопротивлений. Автоматическое согласование позволяет выдавать определенный ток в случайную нагрузку. Нагрузкой генератора может служить кабель или трубопровод. Генератор к нагрузке может подключаться непосредственно (соединительными проводами), либо с использованием рамочной антенны или «передающих клещей», обеспечивающих бесконтактное (индукционное) подключение к обследуемой коммуникации.

Использование рамочной антенны в качестве нагрузки возможно только на частоте 8192 Гц (выбирается автоматически при подключении антенны).

### 1.2 Условия эксплуатации

- Температура окружающего воздуха, °С.....от -30... до +45
- Относительная влажность, %.....не более 85% при 35°С
- Атмосферное давление, кПа..... от 84 до 106
- Степень защиты корпуса.....IP54

## 2. Инструкция по эксплуатации приемника АП-017Н

### 2.1 Внешний вид, органы управления

Внешний вид и органы управления приёмника «АП - 017Н» показаны на рисунке:

Внешний вид приемника

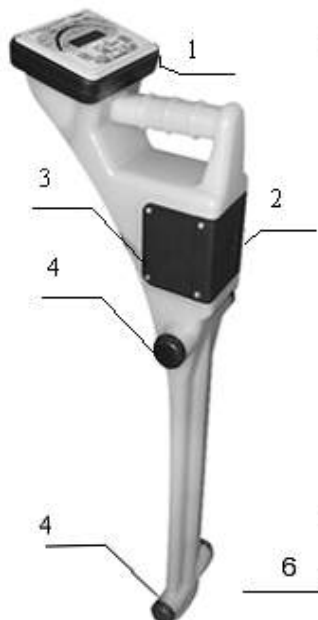

Лицевая панель. Органы управления и индикации

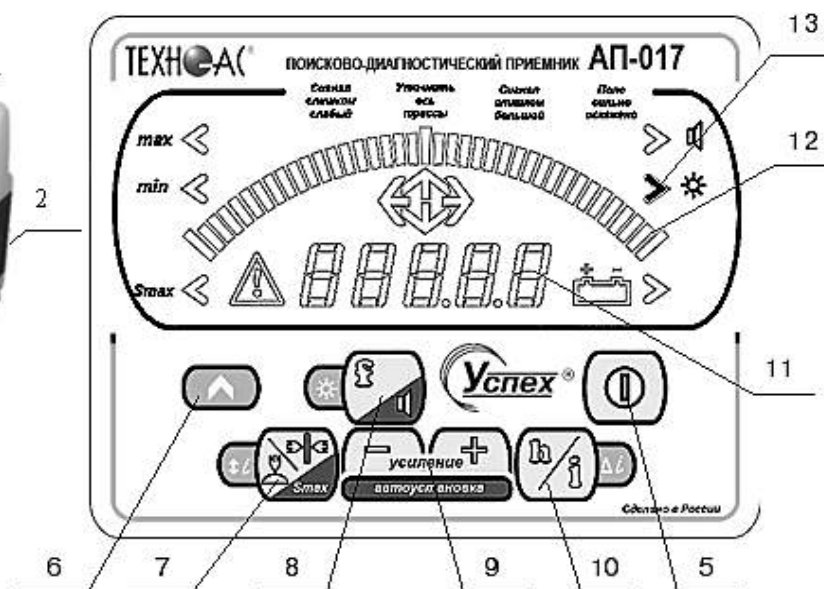

- 1 - Лицевая панель
- 2 - Встроенный динамик
- 3 - Элементы питания
- 4 - Приемные элементы
- 5 - Кнопка Включение/Выключение прибора
- 6 - Кнопка ФУНКЦИЯ
- 7 - Переключение между режимами max-min / Включение режима СУПЕР Максимум
- 8 - Кнопка выбора рабочей частоты/Изменение параметров звука/Регулировка яркости индикатора
- 9 - Кнопки ручного выбора усиления / Автоустановка усиления
- 10 - Кнопка измерения глубины/ Индикация текущего тока/ Принудительное включение измерений с дополнительного входа/ Измерение потерь тока
- 11 - Поле цифровой индикации
- 12 - Светодиодная шкала
- 13 - Светодиод функционального состояния прибора

### 2.2 Функциональное описание прибора

Приемник АП-017Н служит для усиления и фильтрации сигналов, приходящих от датчиков и вывода информационных сигналов на светодиодный индикатор.

Достоинства приемника АП-017Н:

1. Прост в эксплуатации и не требует высокой квалификации персонала.
2. Работа при недостаточном освещении (яркий светодиодный индикатор).
3. Расширенные возможности: вывод значения измеренной глубины залегания на светодиодный индикатор; определение отклонения от оси трассы по светодиодному индикатору и звуковому сигналу.
4. Различные режимы индикации (цифра, линейная шкала).
5. Встроенное микропроцессорное управление максимально упрощает подготовку прибора к работе и предохраняет от ошибок оператора.
6. Корпус прибора изготовлен из высокопрочного окрашенного пластика и стоек к атмосферным воздействиям во всем диапазоне рабочих температур от минус 30°C до +60°C.

Допускается использование приемника в полупогруженном состоянии в воде пресных водоемов.

В приемнике предусмотрены следующие режимы работы:

«50 Гц» - для пассивной (без использования генератора) трассировки кабелей, находящихся под напряжением промышленной частоты (50Гц).

«100 Гц» - для пассивной (без использования генератора) трассировки трубопроводов с катодной защитой.

«512 Гц», «1024 Гц», «1450 Гц», «8192 Гц», «8928 Гц» «9820 Гц» - для активной (с использованием генератора) трассировки кабелей, трубопроводов.

Измерение глубины залегания и величины тока в коммуникации.

Цифровая или линейная индикация.

По светодиодному индикатору и звуковому сигналу оператор контролирует точное местоположение трассы. Данный прибор позволяет выполнять прямое измерение глубины залегания коммуникаций и величины текущего через нее переменного тока (кроме частоты 50 Гц).

### 2.3 Описание метода поиска

В настоящее время для обнаружения подземных инженерных коммуникаций наибольшее распространение получил индукционный метод поиска. В основе метода лежит наличие электромагнитного поля вокруг проводника с током. Для проведения обследования необходим комплект поискового оборудования, состоящий из генератора трассопоискового и универсального приемника АП-017Н. Кроме того, необходимы специальные принадлежности для подключения генератора к коммуникациям.

Источником испытательного тока специальной частоты является трассопоисковый генератор, подключенный к одному концу искомой инженерной коммуникации. Для протекания тока необходим замкнутый электропроводящий контур, одной из ветвей которого служит искомая коммуникация, а в качестве другой ветви используется заземление для возврата токов через землю.

Получение гарантированного результата при проведении поиска в условиях сильных электромагнитных помех (работа в районе прохождения ЛЭП) или необходимость разведки сложного узла подземных коммуникаций возможно при подключении генератора с использованием возвратного провода.

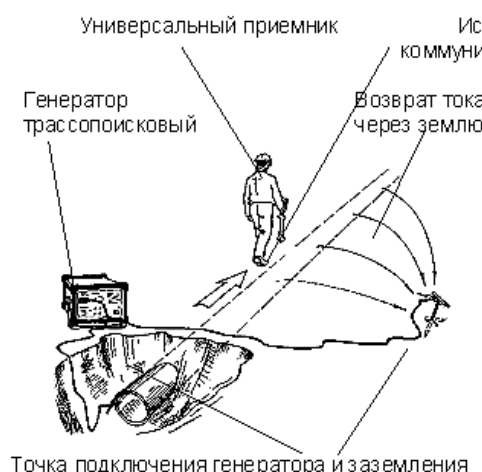

**Общая схема поиска**

При таком подключении практически полностью исключается влияние на результат поиска электромагнитных помех и растекания токов через землю. Определение местоположения и глубины залегания инженерных коммуникаций производится оператором с поверхности земли. Максимальная напряженность магнитного поля, измеренного по поверхности земли, соответствует оси искомой коммуникации. Реальные условия поиска далеко не всегда позволяют использовать гальваническое подключение генератора. Существует возможность ведения поисковых работ, используя бесконтактное (индуктивное) соединение с генератором.

Уровень напряженности электромагнитного поля определяется по показаниям индикатора приемника. Для достижения максимальной эффективности использования данного метода необходимо учитывать особенности прохождения тока по проводникам, находящимся в грунте. Время проведения обследования и достоверность полученных результатов зависит от правильного подключения трассопоискового генератора.

## 2.4 Подготовка к работе

### 1) Установка и замена батарей питания.

Для замены элементов питания отверните винт крышки батарейного отсека (а), снимите крышку (б), вытяните батарейный отсек за шнурок наружу (в). Замените элементы питания. Соблюдайте полярность!

Во избежание посадки батарей вследствие непреднамеренного включения приёмника в нём реализована функция автоматического выключения.

Не используйте гальванические элементы одновременно с аккумуляторами, новые батареи одновременно с севшими, и батареи разных типов - это может привести к протеканию (в некоторых случаях к воспламенению) и повреждению приёмника. При длительном хранении вынимайте батареи.

При каждом включении питания приёмник отображает текущее напряжение батарей в вольтах - напряжение ниже 2.6В (2.2В для аккумуляторов) указывает на то, что скоро возникнет необходимость замены батарей - возьмите с собой запасные батареи. Когда заряд батареи подходит к концу, в углу индикатора начинает мигать символ.

Это означает, что оставшееся время работы от 15 мин до 1 часа (в зависимости от типа батарей). Когда батарея окончательно разряжена, приёмник гасит все символы на индикаторе, некоторое время мигает значком, после чего отключается.

### 2) Использование батарей питания

Питание приёмника осуществляется от двух элементов тип «D» (элемент 373).

Для питания можно использовать солевые или щелочные гальванические элементы, а также никель-кадмиевые или никель-металлогидридные аккумуляторы. Рекомендуется использовать щелочные элементы.

### 3) Рекомендации по выбору аккумуляторов

Если вы много пользуетесь приёмником, имеет смысл использовать аккумуляторы.

Никель-металлогидридные аккумуляторы имеют большую ёмкость и обеспечат большее время автономной работы, никель-кадмиевые лучше работают на морозе.

Для аккумуляторов требуется соответствующее зарядное устройство.

**Если в течение 15 минут не было ни одного нажатия на кнопки, приёмник автоматически выключится.**

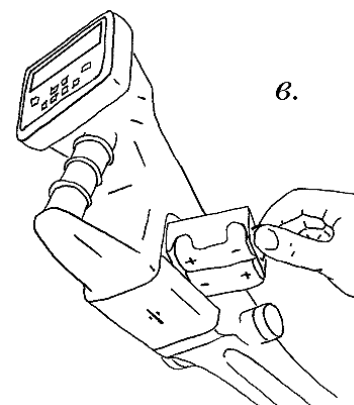
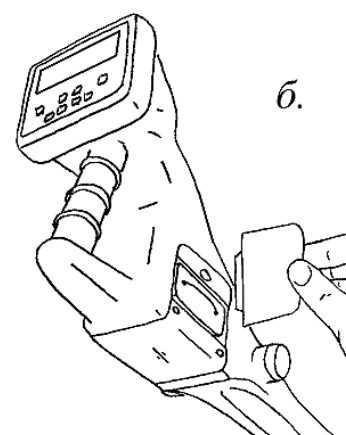
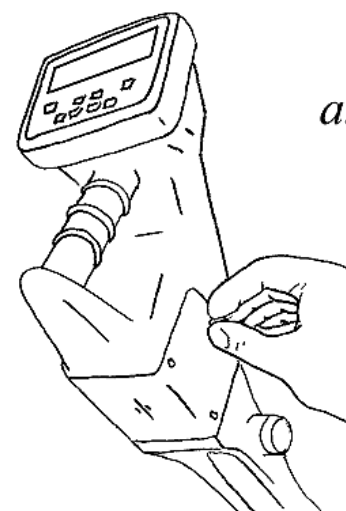

## 2.5 Органы управления и индикации

Каждая кнопка может выполнять до 3-х функций. При этом обычное нажатие на кнопку активирует основную функцию, обозначенную крупным значком на светлом фоне.

- Длительное нажатие

Вспомогательная функция активируется длительным (более 2-х с) нажатием на данную кнопку. Значок, соответствующий вспомогательной функции кнопки располагается на темном фоне.

- Нажатие с использованием кнопки ФУНКЦИЯ 

Функция на дополнительном поле активируется при нажатии на кнопку с одновременным удержанием кнопки «функция».

## 2.6 Назначение кнопок управления

	Короткое нажатие	Длительное нажатие	Нажатие с удержанием кнопки 
	Включение прибора	нет	нет
	Нажатие и удержание совместно с другой кнопкой активирует выбранную функцию		
	Изменение рабочей частоты	Изменение параметров звука	Вкл/выкл подсветки
	Переключение между режимами	Включение режима СУПЕР Максимум	Указание направления тока
	Ручной выбор усиления	Автоустановка усиления	нет
	Измерение глубины, вторичное нажатие-индикация текущего тока	Принудительное включение измерений с дополнительного входа	Измерение потерь тока

## 2.7 Включение прибора

При нажатии на кнопку включается питание приёмника. Приёмник проводит короткий тест индикатора, играет приветственную музыку (если включён звук), затем выводит текущее напряжение батарей в вольтах.

Напряжение батарей держится на экране около 2 с, затем отображается текущая рабочая частота. После этого приёмник переходит в режим поиска по методу максимума на той частоте, на которой приёмник использовался в последний раз с выключенным режимом «SuperMax» и автоустановленным усилением.

## 2.8 Выбор рабочей частоты

Первое нажатие отображает текущую рабочую частоту, последующие перебирают рабочие частоты. При этом первой предлагается ранее использованная частота (для удобства переключения между пассивным режимом и используемой генераторной частотой), затем остальные частоты в порядке возрастания.

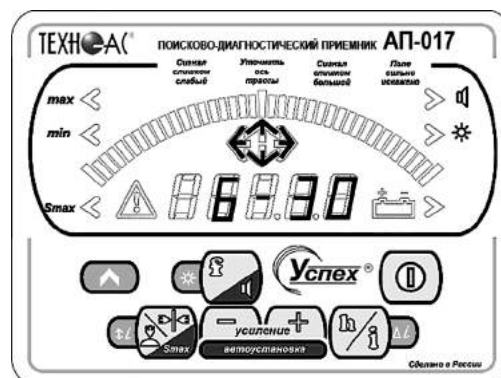
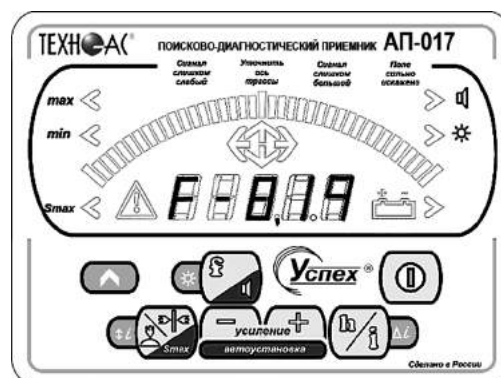



В базовом варианте приёмника поддерживаются 9 рабочих частот:

Частота, Гц	50	100	512	1024	1450	8192	8928	9280	12 ... 24 кГц
Отображение на индикаторе	F-50	F-100	F-512	F-1.02	F-1.45	F-8.19	F-8.92	F-9.28	F-15.0
Режим	Пассивный		Активный					Пассивный	
Назначение	Поиск силовых кабелей и коммуникаций, собирающих блуждающие токи и промышленные помехи	Поиск трубопроводов, находящихся под потенциалом катодной защиты	Работа совместно с генератором серии АГ при гальваническом подключении					Поиск сигнальных кабелей и коммуникаций, собирающих промышленные помехи радиочастоты	
Измерение глубины	нет	да	да					нет	
Измерение тока	нет	нет	да					нет	
Указание направления отклонения от оси трассы	да	да	да					нет	

После изменения рабочей частоты приёмник переходит в режим поиска по методу максимума с автоустановленным усилением и выключенным режимом «SuperMax».

Приёмник запоминает текущую рабочую частоту и при следующем включении питания автоматически переключается на неё.

## 2.9 Изменение громкости звука и изменение звукового сигнала

Включает/выключает звук. При этом на экране загорается надпись «З» и от 0 до 3-х сегментов соответствующей выбранной громкости. Внимание: при выключенной громкости включается режим звуковой сигнализации оси трассы.

Состояние звука сохраняется при выключении питания и, если до выключения питания звук был включён, при следующем включении приёмника звук включится автоматически.

При включённом звуке в режиме максимума тон звука увеличивается с увеличением уровня сигнала. Максимальный тон соответствует полностью заполненной шкале. Если шкала заполнена менее чем на треть, звук выключается. В режиме минимума звук выключается над осью трассы, нарастает по мере отклонения от оси. При этом, при отклонении влево звук непрерывный, при отклонении вправо - пульсирующий. Также, звуковым сигналом низкого тона сопровождаются сообщения об ошибке.

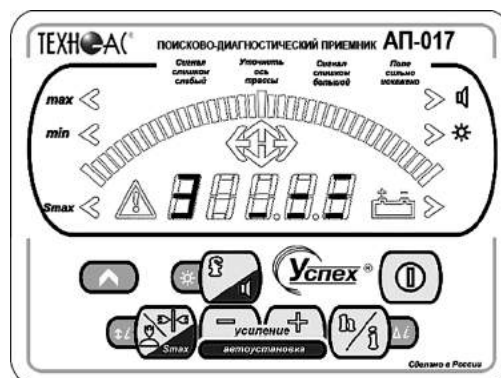
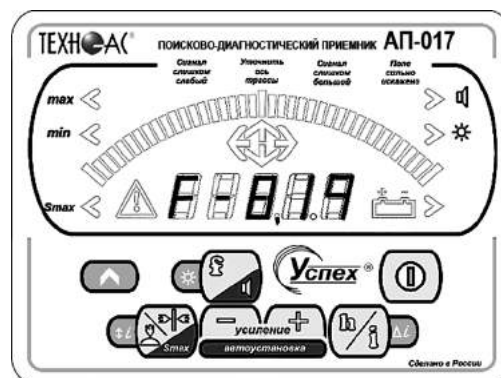

## 2.10 Включение подсветки индикатора

Включает/выключает режим повышенной яркости.

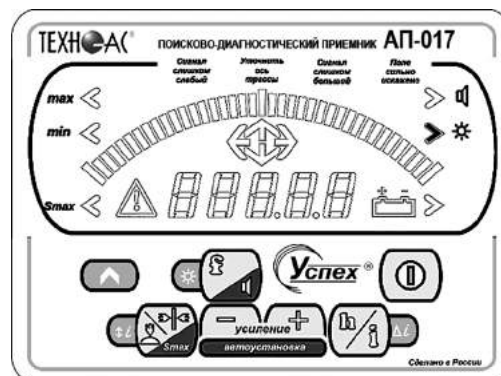

## 2.11 Переключение между режимами максимума и минимума

В режиме максимума используется сигнал с горизонтальной антенны, который принимает максимальное значение над осью трассы. Экран в этом режиме выглядит следующим образом:

Сверху располагается шкала, работающая слева направо и отображающая текущий уровень сигнала. Если шкала ушла в ноль или упёрлась в максимум, измените усиление кнопками



Если шкала в нуле, усиление надо увеличивать и наоборот. Или, вы можете использовать автовыбор усиления. При слишком большой величине сигнала может произойти перегрузка входов приёмника. При этом на экране высветится следующее сообщение:

Снизьте усиление. Если перегрузка возникает при относительно малых сигналах, возможно, имеет место сильная сторонняя помеха.

Определите и устраните источник помех или перейдите на другую частоту.

В нижней части экрана в режиме максимума отображается величина сигнала в абсолютных единицах. Эти единицы пропорциональны величине сигнала и не зависят от настроек усиления. Если сигнал мал (менее 10 ед.), полученные результаты врядли будут корректны. Перенесите точку подключения генератора ближе к зоне поиска или измените рабочую частоту.

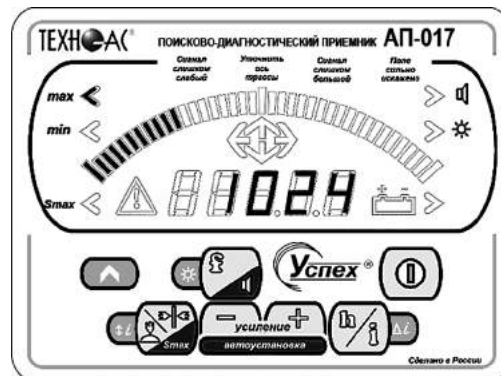
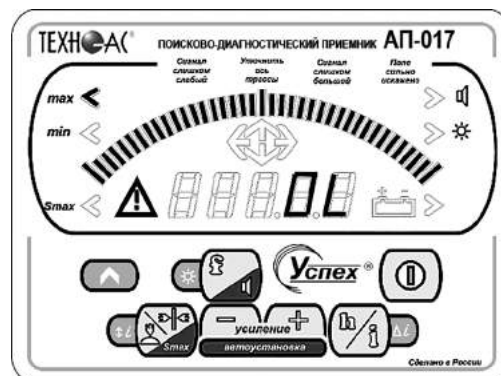
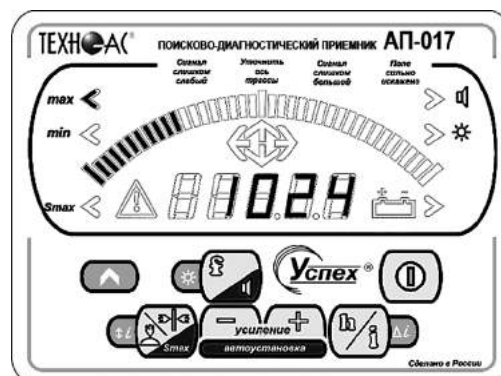

В центральной части экрана в режиме максимума стрелками указывается, с какой стороны от оператора находится коммуникация. Над осью коммуникации загораются обе стрелки. На большом удалении от оси (порядка глубины залегания) метод определения направления перестаёт работать и стрелки не отображаются. Также, определение направления не работает в режиме «SuperMax».

Для перехода в режим поиска по минимуму необходимо нажать на кнопку  до показания «min» соответствующего индикатора. При этом на шкале высвечиваются 3 сегмента, а их положение указывает с какой стороны и на каком удалении находится ось коммуникации (на рисунке коммуникация находится справа). Стрелки не используются. Цифровое значение соответствует сигналу с вертикальной антенны и над осью должно принимать минимальное значение. Обратный переход в режим поиска по максимуму осуществляется той же кнопкой.

При уходе от оси трассы на значительное расстояние (порядка глубины залегания), а также при сильно искажённом поле или высоком уровне помех приёмник автоматически переходит в режим максимума при этом выдает сообщение об ошибке.

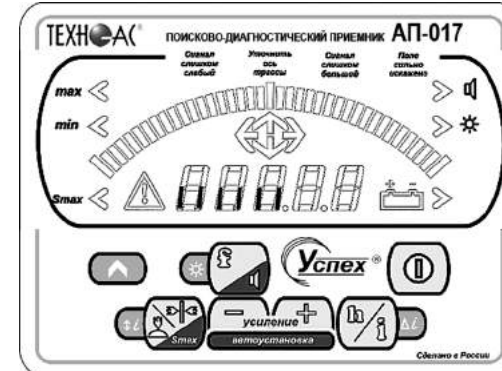
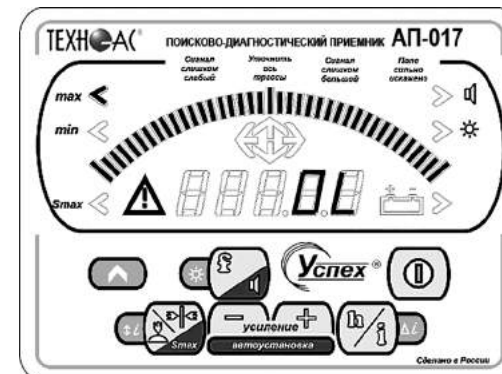
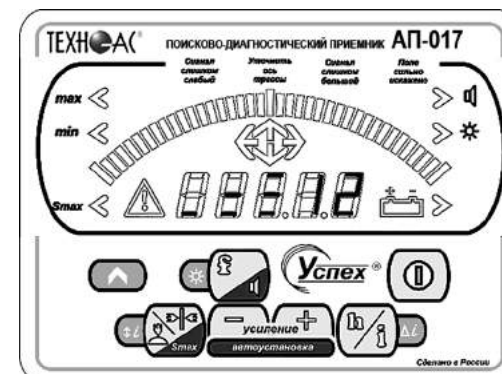
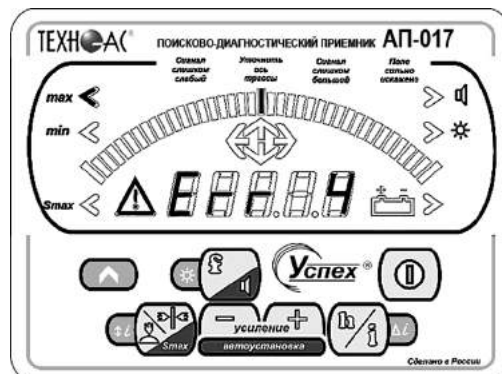
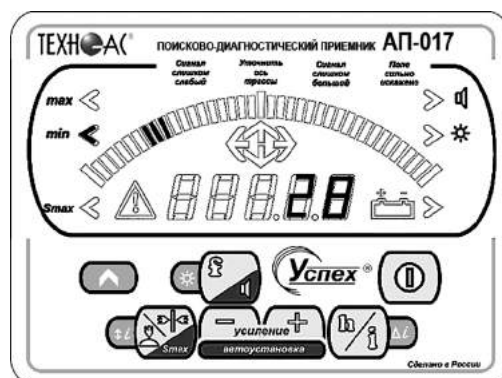

## 2.12 Увеличение/уменьшение чувствительности

Нажатие на кнопку увеличения/уменьшения усиления изменяет чувствительность приёмника. Влияет только на верхнюю шкалу в режиме максимума. При первом нажатии отображается текущее усиление в виде:

На рисунке уровень усиления 12. Последующие нажатия увеличивают/уменьшают усиление. Всего 20 уровней (от 0 до 19). Если шкала работает в левой части шкалы и изменение сигнала плохо различается, имеет смысл увеличить усиление. Если шкала работает в основном справа и периодически «упирается в край» - необходимо снизить усиление. Также, независимо от показаний шкалы, усиление необходимо снизить, если приёмник индицирует перегрузку.

Длительное нажатие на любую из кнопок усиления активирует функцию автовыбора усиления. В течение нескольких секунд приёмник измеряет входные сигналы и сам выбирает оптимальное усиление. Ход процесса отображается шкалой в нижней части экрана. Выбранное усиление отображается на индикаторе. Также, процедура автоустановки усиления запускается автоматически при включении приёмника, изменении рабочей частоты и в некоторых других случаях.

## 2.13 Измерение глубины/тока

Чтобы измерить глубину приёмник необходимо поставить на землю как можно точнее над осью трассы. Держать его следует вертикально, как можно ровнее. Также, необходимо чтобы ось трассы и ось горизонтальной антенны приёмника были перпендикулярны (небольшие отклонения не повлияют на измерение глубины, но могут существенно повлиять на измерение тока). По сути, ручка приёмника должна быть направлена вдоль оси трассы.

Чтобы уточнить направление, можно в режиме максимума слегка покрутить приёмник вокруг вертикальной оси, следя за уровнем сигнала (по цифровому индикатору). Правильному положению соответствует максимум показаний. После того, как приёмник надлежащим образом выставлен, можно произвести измерение глубины. Процесс занимает 2...4с. Ход процесса отображается шкалой в нижней части экрана. Не двигайте приёмник во время измерения. Измеренная глубина в метрах отображается на экране в виде:

(2 м 42 см). Обратите внимание, что глубина отсчитывается от оси трубопровода до нижней точки приёмника. Показания будут держаться на экране около 3-х с.

Если в течение этого времени повторно нажать кнопку, на экране отобразится измеренный ток в миллиамперах в виде:

(242 мА). Показания будут держаться на экране пока удерживается кнопка. Если измеренный ток превышает 1 А (что на практике случается крайне редко), ток отображается в амперах с десятичной точкой.

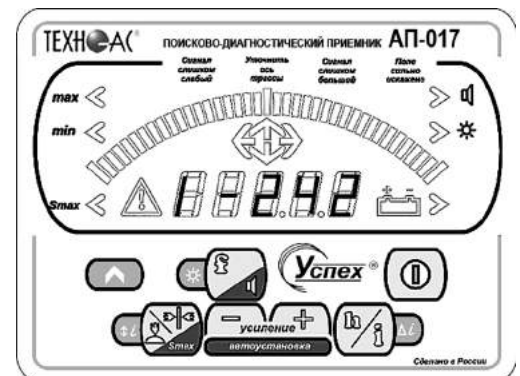
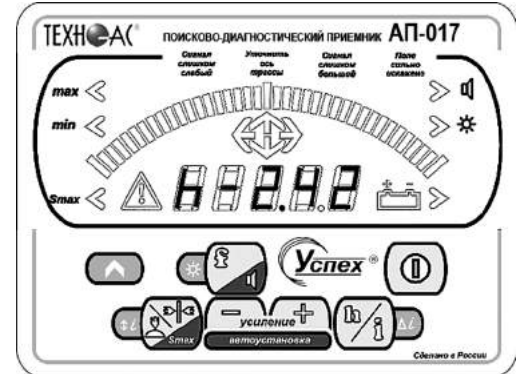

При попытке измерения глубины на частоте, на которой данная функция не поддерживается, загорается символ и измерения глубины не происходит. Приёмник не способен с достаточной точностью вычислить глубину, если она превышает 10 м. Если вычисленная глубина превышает 10 м, то, чтобы не вводить в заблуждение оператора, приёмник сообщает об этом, выводя на экран значение 10.0 м мигающими цифрами.

Измерение глубины - достаточно тонкий процесс, требующий очень точных вычислений. Условия измерения далеко не всегда позволяют выполнить определение глубины с необходимой точностью. Вот некоторые из таких ситуаций:

1. Измеряемый сигнал слишком слаб и сильно искажается сторонними помехами.
2. Поблизости от точки измерения проходят другие коммуникации, дающие паразитный сигнал.
3. Исследуемая коммуникация имеет изгиб, ответвление, вентиль, гильзу и т.д. рядом с точкой измерения.
4. Исследуемая коммуникация в точке измерения уходит вверх или вниз под значительным углом.
5. Измерения ведутся вблизи точки подключения генератора или СКЗ.
6. Массивные металлические предметы находятся вблизи антенн приёмника.
7. Поблизости от точки измерения имеется источник электромагнитных помех (например, заведённый автомобиль).
8. Сигнал, поступающий на датчики приёмника, слишком сильный и вследствие этого искажается.

## 2.14 Измерение потерь тока

Вычисление величины затухания тока. Величина затухания используется для поиска дефектов изоляционного покрытия трубопроводов, поиска ответвлений и врезок, поиска обрывов и замыканий кабелей.

При отсутствии перечисленных факторов величина затухания снятая вдоль трубопровода через равные промежутки (например, через 10 м) величина практически постоянная. Увеличение величины затухания может указывать на присутствие одного из подобных факторов. Данная величина рассчитывается на основании последнего измерения тока и тока, использованного при измерении величины затухания в предыдущий раз. Полученное значение в миллибелах выводится на экран в виде:

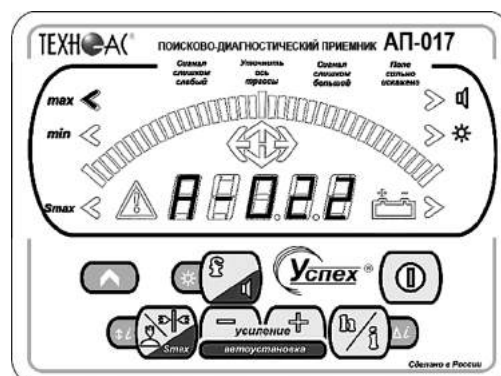

Не производите вычисление затухания несколько раз подряд в одной точке - это даст лишённые смысла значения.

## 2.15 Сообщения об ошибках

Условия измерения далеко не всегда позволяют выполнить корректные измерения. Вот некоторые из таких ситуаций:

Измеряемый сигнал слишком слаб и сильно искажается сторонними помехами.

1.Поблизости от точки измерения проходят другие коммуникации, дающие паразитный сигнал.

2.Исследуемая коммуникация имеет изгиб, ответвление, вентиль, гильзу и т.д. рядом с точкой измерения.

3.Исследуемая коммуникация в точке измерения уходит вверх или вниз под значительным углом.

4.Измерения ведутся вблизи точки подключения генератора или СКЗ.

5.Массивные металлические предметы находятся вблизи антенн приёмника.

6.Поблизости от точки измерения имеется источник электромагнитных помех (например, заведённый автомобиль)

7.Сигнал, поступающий на датчики приёмника, слишком сильный и вследствие этого искажается.

Часть таких ситуаций выявляется приёмником. На экран при этом вместо переключеня в режим поиска по минимуму выводится следующее сообщение:

Здесь 4 - код ошибки. Расшифровываются коды следующим образом:

Код	Расшифровка
1	Сигнал слишком маленький
2	Сигнал слишком большой
3	Поле сильно искажено
4	Не на оси трассы

К сожалению, искажающие факторы приёмник может выявить не всегда. Если возникают сомнения в корректности определения глубины, некоторые искажающие факторы можно выявить следующими методами:

1. Выполните 5-10 измерений глубины подряд, не смещая приёмника. Показания не должны скакать более чем на 20%.

2. Положения оси трассы, полученные методами минимума и максимума не должны отличаться более чем на 20см.

3. Поднимите приёмник на 20см над землёй и повторите измерение глубины - показания также должны увеличиться на 20см

Можно также определить глубину одним из косвенных методов (приёмник должен находиться в режиме максимума, «SuperMax» выключен).

Если условия позволяют измерить глубину, но не позволяют определить ток, последний попросту не выводится.

### 2.16 Методика калибровки

Чтобы выполнить калибровку потребуется сначала подготовить калибровочный стенд. Вам потребуется площадка (поле), свободная от подземных коммуникаций, линий электропередач, массивных металлических предметов и т.д., находящаяся как можно дальше от автодорог и населённых пунктов. Поверхность должна быть по возможности ровной. Перед проведением калибровки убедитесь, что уровень помех на частотах, на которых Вы собираетесь калиброваться незначителен. Для этого включите приёмник и обследуйте местность - показания приёмника на данных частотах не должны превышать 100 единиц на нормальном усилении при одной работающей антенне. Проверьте, заодно, наличие подземных коммуникаций в пассивном режиме. Натяните провод длиной 100-200м и сечением не менее 0.5 мм<sup>2</sup>, в изоляции. Один конец провода заземлите с помощью штыря заземления, другой конец подключите на выход генератора (красный провод). Чёрным проводом заземлите генератор при помощи штыря заземления. Стенд готов.

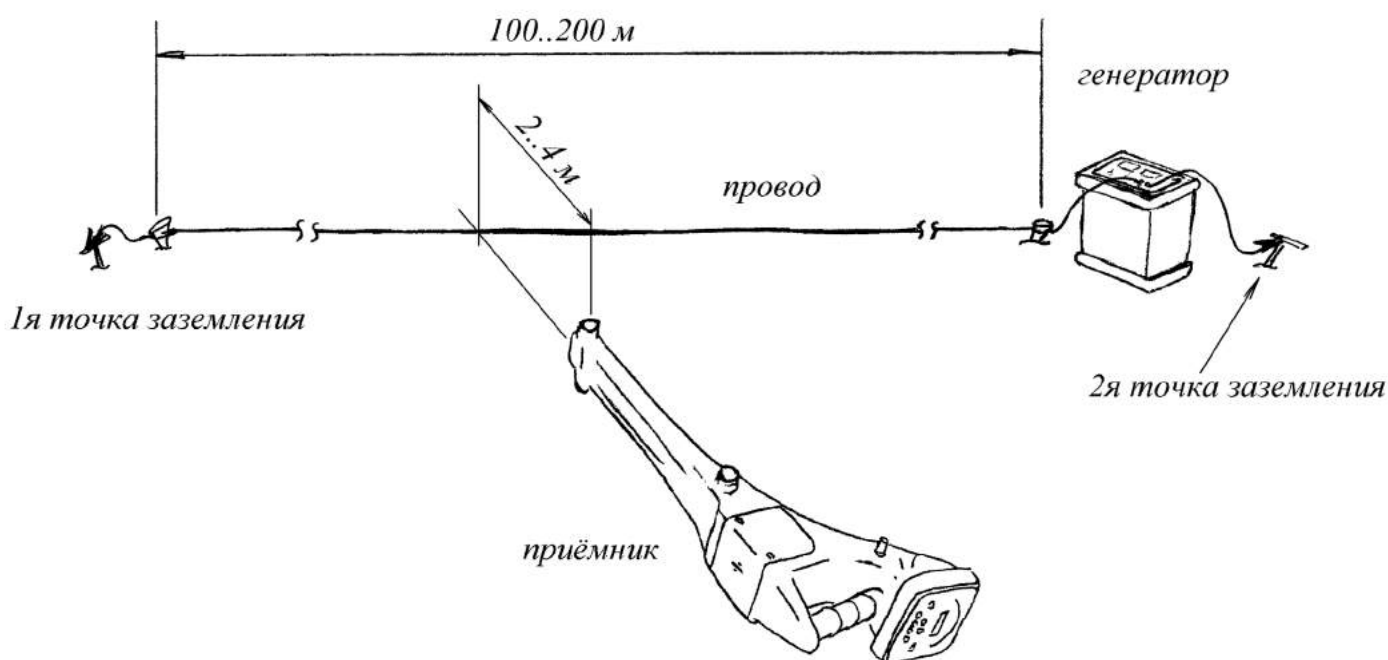

**Стенд для выполнения калибровки**

Перейдите в центр провода. Расположите приёмник как показано на рисунке на расстоянии 2...3 м от провода. Позаботьтесь, чтобы рядом с приёмником не было металлических предметов. Включите генератор, выставив на нём рабочую частоту, на которой собираетесь калиброваться и ток не менее 100 мА. Включите приёмник на той же частоте, в режиме одной антенны и нормального усиления. Для проведения калибровки величина сигнала, регистрируемого приёмником должна составлять 10000...50000 единиц. Если приёмник показывает большее значение, уменьшите ток генератора или удалите приёмник от провода (не далее 4м). Если сигнал мал, увеличьте ток генератора или приблизьте приёмник к проводу (не ближе 1.5м). Если генератор не может отдать необходимый ток, примите меры по улучшению качества заземления. После того, как выставлен нужный уровень сигнала, переведите приёмник в режим минимума и убедитесь, что показания приёмника соответствуют указанию центра оси.

Если нет, наклоняйте приёмник, пока указатель не встанет на центр шкалы. Зафиксируйте приёмник в таком положении. Измерьте как можно точнее расстояние от провода до нижней точки приёмника.

Если расстояние контролируется рулеткой с металлической лентой, на время проведения измерений сматывайте её и убирайте дальше от приёмника. Выполните несколько измерений глубины. Показания должны соответствовать измеренному расстоянию. Если нет, необходимо изменяя коэффициент «d» добиться совпадения показаний приёмника и измеренного расстояния. Если данные величины отличаются более чем на 5%, изменяйте коэффициент на величину 10, проверяя после каждого изменения, как изменились показания приёмника. По мере приближения показаний приёмника к фактическому значению уменьшайте шаг изменения коэффициента. В конце, вы должны подобрать коэффициент с точностью 1. При этом показания приёмника должны отличаться от фактической глубины не более чем на 1%. После калибровки глубины по необходимости можно выполнить калибровку по току. Уточните величину тока в проводе по показаниям генератора. Выполните приёмником серию измерений глубины/тока. Если величина тока, измеренная приёмником существенно отличается от фактической, добейтесь лучшего совпадения, изменяя коэффициент «с». В начале можете выставить коэффициент приблизительно -так, если показания тока оказались завышенными в 1.5 раза, коэффициент следует в 1.5 раза уменьшить. Дальше действуйте так же, как при калибровке глубины, меняя коэффициент и следя за изменениями показаний приёмника. Все вышеописанные действия выполните для других рабочих частот.

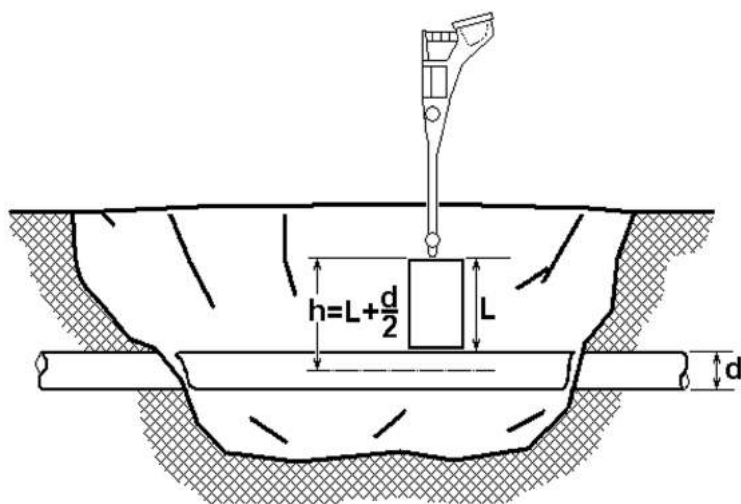

**Калибровка на реальном трубопроводе**

Калибровка также возможна на реальном трубопроводе. Точность калибровки будет несколько ниже, но процедура в некоторых случаях оказывается проще. Для выполнения операции калибровки необходимо выбрать хорошо известный прямолинейный участок трубопровода длиной не менее 100м без ответвлений, изгибов и резких изменений глубины. Также желательно отсутствие иных близкорасположенных коммуникаций. Отшурфите фрагмент трубопровода в центре выбранного участка.

Если калибровка производится на активных частотах, подключите трассопоисковый генератор (предпочтительным является прямое гальваническое подключение на достаточном удалении от места калибровки - 30... 50м). Далее необходимо как можно точнее установить прибор на расстоянии 1... 3м над осью трубопровода (желательно установить прибор на жёсткую подставку, не содержащую металлических элементов). Расстояние надо измерить и скорректировать с учётом диаметра трубопровода.

Включите генератор, выставьте на нём рабочую частоту, на которой хотите калиброваться, ток не менее 100 мА. Выставьте на приёмнике то же значение частоты. Проверьте, как и в первом варианте калибровки, величину сигнала приёмника и точность его установки относительно оси. Дальнейшая процедура калибровки такая же, как и в первом варианте.

Генератор не способен работать на частоте 100 Гц, поэтому процедура калибровки на 100 Гц несколько иная. Можно воспользоваться вторым методом калибровки, выбрав для работы трубопровод с действующей катодной защитой. Можно выполнить калибровку любым из вышеописанных методов на частоте 117.2 Гц, а затем полученные значения коэффициентов перенеси на частоту 100 Гц

### Приложение 1 Технические характеристики приемника АП-017Н

<b>Параметр</b>	<b>Величина</b>
Рабочие частоты пассивные	50Гц, 100Гц, 12-24 кГц
Рабочие частоты активные, Гц	512, 1024, 1450, 8192, 9820
Максимальная измеряемая глубина, м	10
Максимальная глубина обнаружения, м	25
Время непрерывной работы без подсветки (LR 11 А/час), ч	До 50
Диапазон эксплуатационных температур, °С	-40 ...+60
Питание	2 элемента D солевые/алкалиновые батарейки или NiCd/NiMH аккумуляторы
Габариты, мм	720x110x150
Вес прибора без чехла, кг	1,700



### 3 Генератор трассировочный АГ-120Т

#### **ВНИМАНИЕ!**

**На выходных зажимах генератора может присутствовать опасное напряжение (от 24 до 400 В). Методика трассопоиска основана на заземлении одного из выходных зажимов генератора. Эти факторы диктуют неукоснительное соблюдение «Межотраслевых правил по охране труда при эксплуатации электроустановок» (ПОТ Р М-016-2001 РД 53 34.0-03.150-00), «Правил технической эксплуатации электроустановок потребителей», а также требований, указанных в п.4.1 настоящего Руководства по эксплуатации.**

К работе с прибором допускаются лица, изучившие настоящее руководство по эксплуатации прошедшие инструктаж по электробезопасности.

**ЗАПРЕЩАЕТСЯ!** Прикосновение к зажимам выходных соединительных кабелей и элементам исследуемой коммуникации при работающем генераторе.

**ЗАПРЕЩАЕТСЯ!** Подключение и отключение соединительных кабелей при включенном генераторе.

Перед работой с прибором необходимо зарядить входящие в его состав аккумуляторы, после окончания работы процесс зарядки повторить. Не доводите до «автоотключения по понижению питания». Длительное хранение аккумуляторов в разряженном состоянии приводит к полной потере их работоспособности. Перед длительным хранением зарядите аккумулятор и подзаряжайте не реже, чем раз в 6 месяцев.

#### **Введение**

Генератор трассировочный АГ-120Т предназначен для создания распространяющихся сигналов (колебаний) в трассах скрытых коммуникаций при активных методах трассопоиска: электромагнитном и акустическом. Генератор АГ-120Т генерирует синусоидальный ток при электромагнитном методе трассопоиска (непрерывно или кратковременными посылками для трассировки кабелей и металлических трубопроводов) или импульсы управления ударным механизмом при акустическом методе трассопоиска (трассировка металлических и НЕМЕТАЛЛИЧЕСКИХ трубопроводов).

#### **Отличительные особенности**

Чрезвычайно высокие, для столь малых габаритов, максимальная выходная мощность и время автономной работы (120 Вт в режиме непрерывной генерации в течение 1,2 ч и 180 Вт в режиме импульсных посылок в течение 8 ч от **АВТОНОМНОГО ПИТАНИЯ**). При подключении дополнительного внешнего аккумулятора 12В (например, автомобильного) выходная мощность может достигать 180 Вт (1,2 ч) в режиме непрерывной генерации и 270 Вт (8 ч) в режиме импульсных посылок. Габариты переносного устройства в защитном кейсе - корпусе составляют всего 305 x 270 x 194 мм, а вес не превышает 12 кг. Эти уникальные особенности обеспечиваются применением высокоэффективной схемотехнической технологии построения усилителей мощности CLASS D(BD). Импульсный выходной усилитель имеет КПД более 80%, что особенно актуально для энергоемких устройств с автономным питанием.

**АГ-120Т – лучший прибор по качественному показателю «соотношение: мощность – ресурс – габариты – вес».**

Высокий выходной ток синусоидального сигнала (до **15 А**) позволяет производить трассировку чрезвычайно «низкоомных» коммуникаций (например, пропускать выходной ток между «заземленным» трубопроводом и шиной контура заземления). Высокое выходное напряжение (свыше **330 В**) и большой запас мощности (до **270 Вт**) обеспечивают достижение достаточного трассировочного тока в «высокоомных» коммуникациях большой протяженности.

**Мультичастотный (200Гц...10кГц)** генератор может комплектоваться **любым поисковым приемником**, работающим в данном диапазоне. Любые три частоты из диапазона оперативно вводятся с клавиатуры с дискретностью 1 Гц, без какого – либо вспомогательного устройства (компьютера или программатора) и заносятся в энергонезависимую память.

Режим двухчастотной генерации (1024Гц и 8192Гц одновременно) обеспечивает идентификацию «чужих» коммуникаций (с «перенаведенным» сигналом) и поиск мест утечки тока амплитудным и фазовым методами.

Автоматическое согласование по заданному току в нагрузке (коммуникации), а не по заданной выходной мощности (как у аналогов) позволяет получать «прогнозируемый» уровень сигнала на входе поискового приемника независимо от случайного сопротивления нагрузки. При этом выходная мощность выбирается, а ток поддерживается «интеллектуальной программой выбора мощности». Ресурс питания, при этом, индицируется «⌚» (осталось N часов).

Встроенный «мультиметр выхода» показывает, по выбору оператора, напряжение, ток, сопротивление или мощность на выходе.

«По умолчанию» возрастание выходного напряжения ограничено на **безопасном для человека уровне (24В)**. При необходимости (для трассировки кабелей), можно оперативно снять ограничение (временно до окончания сеанса), если приняты соответствующие меры безопасности. Потенциально «опасный» неограниченный режим генерации отображается специальным «тревожным» индикатором «⚠».

Климатическое исполнение (**IP54**) допускает работу под воздействием атмосферных осадков и пыли. Прибор может работать под дождем с закрытой крышкой. При этом включение / выключение производятся оператором при помощи наружного влагозащищенного выключателя, а показания индикатора наблюдаются через специальное прозрачное окно в крышке. Все параметры «запоминаются» и, при следующем включении, генерация восстанавливается в прежнем режиме. О наличии генерации свидетельствует подсветка наружного выключателя, заметная на значительном расстоянии.

Несколько степеней защиты от всевозможных недопустимых факторов обеспечивают высочайшую надежность.

### Область применения

- ЖКХ;
- связь;
- электро и теплоэнергетика;
- газовое хозяйство.

### Рабочие условия эксплуатации

- |                                       |                          |
|---------------------------------------|--------------------------|
| - климатическое исполнение            | IP54                     |
| - температура окружающего воздуха, °С | от минус 30 до плюс 45   |
| - относительная влажность, %          | не более 85% при T=35°С; |
| - атмосферное давление, кПа           | от 84 до 106.            |

### Дополнительное оборудование

В качестве дополнительного оборудования при использовании генератора рекомендуется применять: резонансную передающую антенну (создает достаточно мощное излучение при относительно низком энергопотреблении), передающие «клещи» (обеспечивают идентификацию выделенного кабеля в пучке), ударный механизм, сетевой блок (зарядка/ работа).

### 3.1 Состав комплекта генератора



#### **Кабель выходной**

предназначен для «контактного» подключения генератора к исследуемой коммуникации и заземлению



#### **Штырь заземления**

предназначен для обеспечения «возвратного» тока через землю при «контактном» способе подключения к исследуемой коммуникации с применением кабеля выходного



#### **Кабель питания 12В/24В**

предназначен для питания генератора от внешнего аккумулятора



#### **Контакт магнитный**

предназначен для подключения генератора к коммуникациям, например, металлическим трубам



#### **Антенна индукционная передающая**

предназначена для наведения сигнала на коммуникацию бесконтактным способом

*\*поставляется по отдельному заказу*



#### **Сетевой блок питания и кабель сетевого блока питания**

предназначены для зарядки встроенных аккумуляторов генератора от сети 220В



#### **Клещи индукционные передающие**

предназначены для наведения сигнала на «выделенную» коммуникацию или, например, на коммуникацию под напряжением

*\*поставляется по отдельному заказу*

### 3.2 Внешний вид. Органы управления и индикации



Рис. 3.1



### 3.3 Порядок работы с генератором

#### ТРЕБОВАНИЯ БЕЗОПАСНОСТИ



**ВНИМАНИЕ!** На выходе генератора (и, соответственно, на зажимах) может присутствовать опасное напряжение (свыше 330В).

**Методика трассопоиска основана на заземлении одного из выходных зажимов генератора.**



**ЗАПРЕЩАЕТСЯ!** Прикосновение к зажимам выходных соединительных кабелей и элементам исследуемой коммуникации при работающем генераторе.



**ЗАПРЕЩАЕТСЯ!** Подключение и отключение соединительных кабелей при включенном генераторе.

К работе с прибором допускаются лица, прошедшие инструктаж и не имеющие медицинских противопоказаний.

**При работе на трубопроводах использовать только «безопасный» режим!**

**Порядок работы с генератором, обеспечивающий безопасность персонала, при подключении к коммуникации:**

1. Убедиться, что на исследуемой коммуникации, а также рядом с ней не проводятся и не планируются работы, выполнение которых может привести к преднамеренному или случайному прикосновению к токоведущей части, находящейся под напряжением;
2. В случае необходимости подключения к кабелю, находящемуся под напряжением, использовать бесконтактный способ подключения с помощью индукционной антенны или передающих клещей;
3. Убедиться в отсутствии возможности случайного включения прибора другим лицом во время подсоединения выходного кабеля;
4. Подсоединить второй зажим выходного кабеля к заземлению, броне кабеля либо к штырю заземления;
5. Подсоединить зажим выходного кабеля к исследуемой коммуникации (жила кабеля, трубопровод, кабель связи).

**ВНИМАНИЕ!!**  
**При проведении операции по подключению генератор должен быть ВЫКЛЮЧЕН!!**

Порядок работы с генератором, обеспечивающий безопасность персонала, при отключении от трассы

- выключить питание генератора;
- отключить выходной кабель от генератора, после чего разъем закрыть резиновой заглушкой;

### 3.3.1 Подключение генератора

Контактный метод обеспечивает наибольший трассировочный ток и позволяет использовать низкие частоты.

Подключение к коммуникации осуществляется путем подсоединения зажимов выходного кабеля генератора к коммуникации и штырю заземления **рис. 3.3.**

Подключение осуществляется в любом удобном месте, при этом место подключения должно быть зачищено от грязи напильником или наждачной бумагой до металла. Это обеспечивает более надёжный электрический контакт зажима и коммуникации.

Привила установки заземления:

- Для достижения максимальной дальности трассировки следует при подключении генератора к коммуникации заземление устанавливать под углом близким к 90° на **максимальном** удалении от трассы.
- Штырь заземления должен быть заглублен не менее чем на 2/3 высоты.
- Для достижения большего эффекта при заземлении следует использовать следующие приемы в месте установки штыря заземления: зачистка контактов в месте соединения контактного провода со штырем, утрамбовка почвы, увлажнение почвы с использованием солевого раствора.

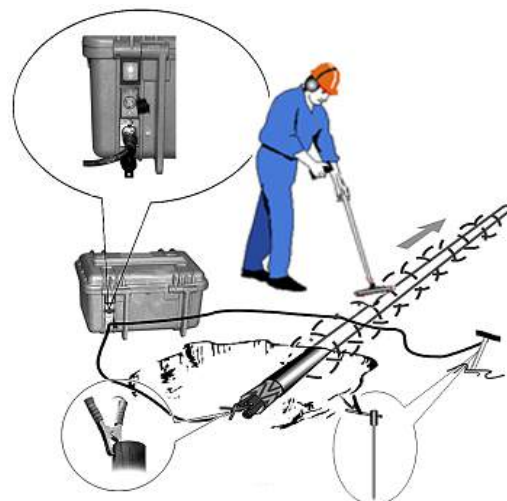

**Рис. 3.3**

### Методы подключения генератора к коммуникации

**1) Определение трассы подземного кабеля или трубопровода при непосредственном подключении к коммуникации можно проводить несколькими способами:**

- а) возвратный проводник - земля

Для этого к одному концу кабеля подключить один из зажимов генератора, а другой зажим и конец кабеля заземлить (**рис. 3.4**)

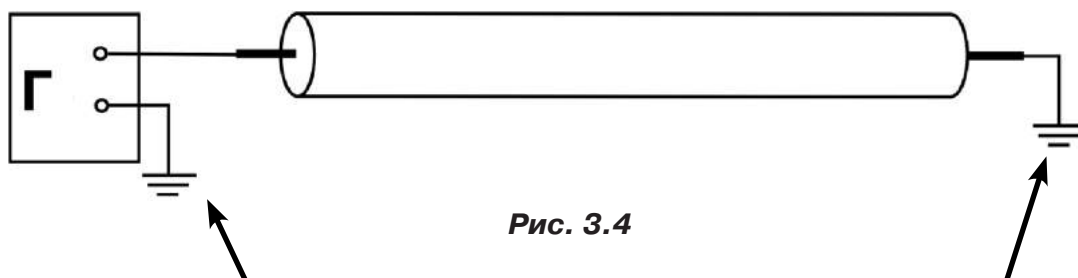

**Рис. 3.4**

**Обязательно заземлять второй конец трубопровода и кабеля при использовании режима повышенного напряжения!**

б) возвратный проводник - броня кабеля

При этом методе один конец генератора подключается к кабелю, второй - к броне. Оставшиеся концы кабеля подключаются к броне (рис. 3.5).



Рис.3.5

в) возвратный проводник - жила кабеля

При этом методе трассировки генератор подключить к двум жилам с одной стороны кабеля, с другой стороны жилы необходимо объединить (рис. 4.6).

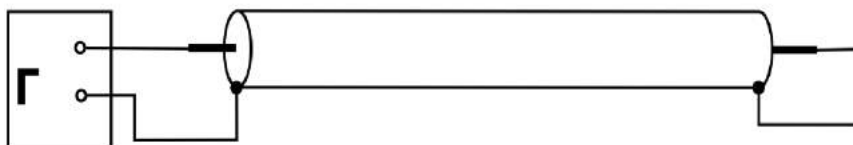

Рис. 3.6

### 2) Бесконтактный способ с использованием передающей антенны

Подключение к коммуникации осуществляется индукционным путем. Подключить антенну к выходному разъему генератора и установить над трассой, при этом антенна и трасса должны находиться как можно ближе друг к другу и в одной плоскости рис.3.7

### 3) Бесконтактный способ с использованием клещей передающих.

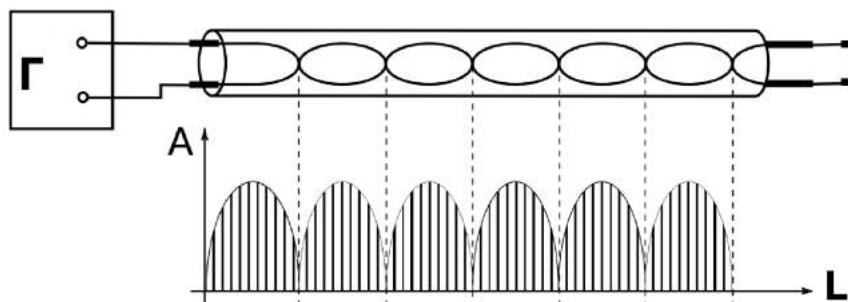
Позволяет выполнять трассировку выбранных коммуникаций, кабелей находящихся под нагрузкой и без нагрузки. Клещи должны быть замкнуты вокруг трассируемого проводника рис. 3.8.

При отсутствии нагрузки следует заземлить оба конца трассируемого кабеля на максимальном удалении от трассы.



Рис.3.7



Рис.3.8

### 3.3.2 Подготовка к работе от автономного аккумуляторного комплекта

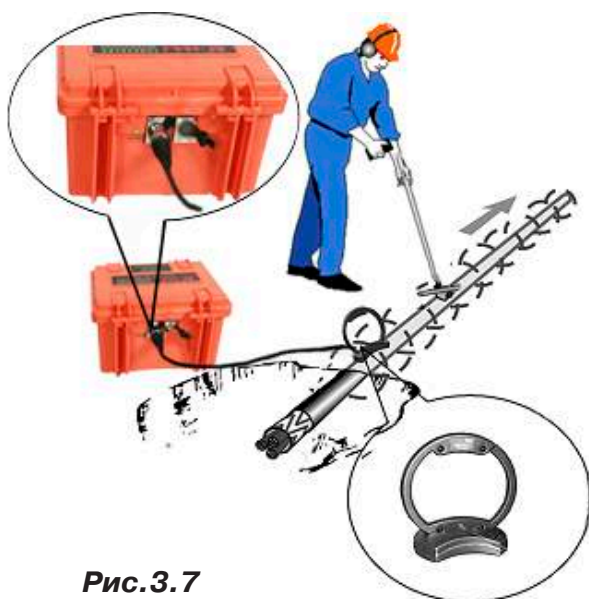
Подключить нагрузку к нижнему разъему на задней панели в соответствии с методикой трассопоиска. В целях обеспечения электробезопасности настоятельно рекомендуется завершить все работы по подключению до начала генерации.

Открыть крышку. Включить питание наружным механическим выключателем «I/O» на задней панели (в положение «I»). На индикаторах полей «ПИТАНИЕ» и «УСТАНОВКА ПАРАМЕТРОВ» появятся цифры и символы. Возможны две ситуации:

1. Если цифровой индикатор «мультиметра выхода» пуст – прибор находится в режиме ожидания «стоп». Можно произвести установку параметров или сразу запустить генерацию кнопкой «ПУСК/СТОП (↻)». Режим «стоп» продлится 1 мин если не будет нажата ни одна кнопка (далее – автовыключение питания).







2. Если на цифровом индикаторе «мультиметра выхода» присутствует какое-либо изображение (и светится наружный выключатель питания) значит, питание было выключено в процессе генерации, и произошел «автозапуск» прошлого режима, с теми же установками параметров. Если требуется изменение установленных параметров, следует остановить генерацию кнопкой «ПУСК/СТОП ↻» («погасить» цифровой индикатор «мультиметра выхода» одним или двумя нажатиями) и, нажав кнопку «ВВОД ( )», установить другие параметры.

### 3.3.3 Установка параметров

Чтобы войти в режим установки следует, находясь в режиме «стоп» (индикатор «мультиметра выхода» пуст), нажать кнопку «ВВОД (←)». Начнет мигать индикатор «РЕЖИМ».

Если нужно изменить режим, следует кнопками «↗» или «↘» («по кольцу») выбрать на индикаторе «РЕЖИМ» символ нужного режима генерации или режима зарядки автономных аккумуляторов. Если к выходу подключена передающая антенна – светится «АН» («антенный» режим с непрерывной генерацией). «АН» может быть изменен на «АП» («антенный» режим с прерывистой генерацией) кнопками «↗» или «↘».

#### Символы режимов:

	непрерывная генерация
	прерывистая генерация
	две частоты одновременно
	ударный режим <sup>*в данном комплекте не используется</sup>
	зарядка автономных аккумуляторов
	подключена передающая антенна, непрерывная генерация
	подключена передающая антенна, прерывистая генерация



Если не требуется изменение частоты или тока (силы удара), можно запускать генерацию кнопкой «▶■». Если требуется другая частота или ток (сила удара), следует перейти при помощи кнопки «ВПРАВО (▶)» на индикатор «ЧАСТОТА» или «ТОК». В режимах «НП», «ПР» и «УР» мигающее значение (число) может быть изменено.

Чтобы изменить мигающее значение частоты, можно выбрать кнопками «▲» или «▼» («по кольцу») другое значение (одно из двух оставшихся в «банке» частот) или ввести новое взамен мигающего (только при «SIN»).

Чтобы ввести новое значение частоты синусоидальной генерации взамен мигающего следует нажать кнопку «←┘», чтобы мигала только первая цифра числа (старший разряд). Выбрать другой разряд можно кнопками «▶» или «◀». Мигающая цифра может быть изменена кнопками «▲» или «▼» (0...9).

Новое значение (в пределах 200...9999) можно сохранить в «банке» частот (взамен старого) нажатием кнопки «←┘», а можно работать с ним временно до отключения питания, если сразу запустить генерацию (автосогласование) кнопкой «▶■».

Изменение заданного тока (силы удара) производится аналогично изменению частоты. Диапазон задаваемых токов при синусоидальной генерации: 0,1...9,9А через 0,1А. В «банке выходных токов» находятся 10 установленных значений. «Заводские» установленные значения (А): «0.1», «0.2», «0.3», «0.5», «1.0», «2.0», «3.0», «5.0», «7.0», «9,9».

При необходимости можно в установившемся режиме генерации увеличить ток до 10А вручную (кнопкой «▲») в непрерывном режиме («НП») и до 15А в режиме кратковременных посылок («ПР»).

В режиме «УР» при автономном питании можно выбрать одну из двух сил удара «С1» (Uпит=12В) или «С2» (Uпит=24В), а с добавлением внешнего аккумулятора 12В еще и «С3» (Uпит=36В). При напряжении внешнего питания 24В силе удара «С1» соответствует Uпит=24В, силе «С2» - Uпит=36В, силе «С3» - Uпит=48В.

### 3.3.4 Запуск и выключение генерации

#### Режим «SIN»

Если, после очередного включения питания, в режиме ожидания («стоп») кратковременно нажать кнопку «▶■», начнется генерация и автосогласование - ступенчатое увеличение напряжения на выходе до достижения установленного тока. При этом рекомендуется следить за индикатором ресурса питания («⌚» на поле «ПИТАНИЕ»). Если выходное напряжение («В») превысит «40.0» автосогласование прекратится. Если, при этом, заданный ток не достигнут, на поле «СОГЛАСОВАНИЕ» засветится индикатор «Uмакс». Это «**безопасный режим**», устанавливающийся по умолчанию при включении питания, ранее выключенного в режиме «стоп». При восстановлении питания, прерванного во время генерации – восстанавливается бывший (возможно и «неограниченный») режим.

Если для достижения необходимого выходного тока, нужно большее выходное напряжение (И ПРИНЯТЫ СООТВЕТСТВУЮЩИЕ МЕРЫ БЕЗОПАСНОСТИ!) можно запустить авто-согласование **в «неограниченном» режиме**. Для этого следует в режиме ожидания («стоп») нажать кнопку «ПУСК/СТОП (▶■)» и **удерживать** ее до засвечивания «тревожного» индикатора «▲» (мигает). Это означает: включился потенциально опасный «неограниченный» режим. При реально опасном выходном напряжении ( $\geq 40\text{В}$ ) «тревожный» индикатор «▲» светится постоянно. «Неограниченный» режим будет существовать до выключения питания из режима «стоп».

Незавершенный процесс автосогласования можно остановить на любой текущей позиции нажатием кнопки «▶■». Первое нажатие в процессе автосогласования – «стоп» согласования, второе – «стоп» генерации. Нажатие в установившемся режиме генерации – «стоп» генерации.

После завершения попытки автосогласования (не прерванного принудительно) на поле «СОГЛАСОВАНИЕ» высвечивается результат (красный светодиод):



- **«Исогл»** - успешно согласовано, заданный ток достигнут. После выключения генерации из этого состояния установленные параметры генерации и выбранные параметры индикации становятся заданными «по умолчанию» т. е. восстанавливаемыми после прерывания питания.

- **«Умакс»** - не хватает напряжения для достижения заданного тока в данной нагрузке (сопротивление нагрузки слишком велико)

- **«Рогран»** - не хватает мощности для достижения заданного тока в данной нагрузке.





Здесь следует принять решение о необходимости корректировки параметров выходного тока, для чего рекомендуется пробная трассировка.

Режим «УДАР» \*в данной комплектации не используется

Перед началом генерации следует закрепить ударный механизм на исследуемом объекте (трубе) при помощи цепного крепления с фиксирующим рычагом. Генерация ударных импульсов включается и выключается кнопкой «». Выбранная при предварительной установке частота следования ударов может быть изменена «на ходу» кнопками «» или «».

### **3.3.5 Работа с передающей антенной**

Для максимальной интенсивности «наводки», линия коммуникации и рамка антенны должны быть расположены как можно ближе друг к другу и в одной плоскости. Перед подключением антенны к выходу следует в режиме «стоп» выключить питание кнопкой «» или наружным механическим выключателем.

Если антенна подключена к выходу то, при включении питания, прибор готов к непрерывной генерации в «антенном» режиме. Индицируется: режим «АН», частота «8192». Здесь режим «АН» (непрерывный) может быть изменен на «АП» («антенный» режим с прерывистой генерацией) непосредственно кнопками «» или «». После запуска генерации кнопкой «» в результате автосогласования автоматически устанавливается «оптимальный» режим генерации. Затем, при необходимости, можно уменьшать и увеличивать выходное напряжение кнопками «» и «».

**!!! ОСТОРОЖНО!!! При длительной работе индукционной антенны ИЭМ-301.3 в непрерывном режиме «АН» возможен разогрев её корпуса до температуры 60°C. В этих условиях рекомендуется при перемещении антенны удерживать ее за подставку, ограничить время контакта руки с корпусом антенны или использовать рукавицы.**

### **3.3.6 Работа с передающими «клещами»**

При наличии нескольких близкорасположенных коммуникаций (в том числе и находящихся под напряжением), для индуктивной бесконтактной «наводки» тока конкретно в одну из них, рекомендуется использование передающих «клещей». Мощность, потребляемая «клещами», обратно пропорциональна частоте сигнала при неизменном напряжении.

**Управление и индикация здесь такие же, как при контактном подключении.**

**!!! Не допускается при работе с передающими клещами КИ-110/50, КИ-110/110, КИ-110/125 выходную мощность более 20 Вт в «непрерывном» режиме «НП» и не более 200 Вт в «прерывистом» режиме «ПР».**

## 4. Порядок проведения трассопоиска в активном режиме

- Установить на генераторе режим «3F»
- Выбрать на приемнике частоту 1024. Установить средний уровень усиления. Установить режим максимума. Удерживая приемник строго вертикально, медленно и равномерно обследовать местность.

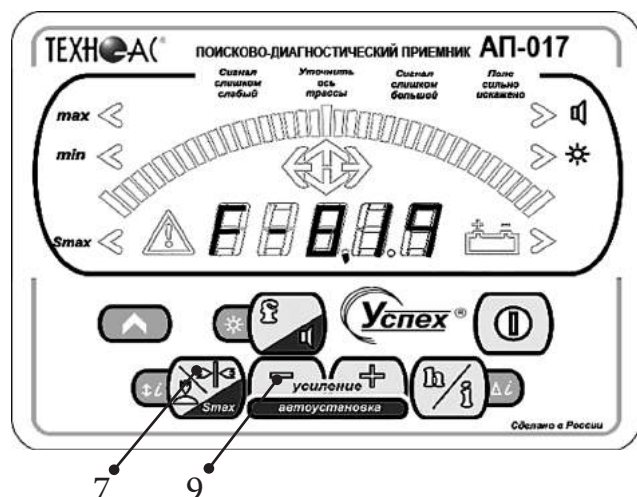

- При обнаружении сигнала продолжать движение в направлении поиска до тех пор, пока сигнал не уменьшится, затем вернуться к месту, где он был максимальный.

- Не меняя усиление поочередно изменить частоту на приемнике на 512 Гц, затем на частоту 8192 Гц (см. п. 2.10). После каждого изменения частоты провести пробную трассировку. В результате определить оптимальную частоту в зависимости от одной или нескольких поставленных задач. Установить на генераторе режим генерации на выбранной частоте (см. п.3.5)

- Для определения направления оси коммуникации методом максимума (см.п.2.10) поворачивайте приемник вокруг вертикальной оси до обнаружения самого сильного сигнала. Ручка приемника будет ПАРАЛЛЕЛЬНА искомой коммуникации. Медленно перемещайте приемник вправо, влево пока не зафиксируете максимум сигнала. В этой точке приемник находится точно над осью трассы, можно измерить глубину залегания трассы и ток используя кнопку поз.10. При необходимости следует регулировать уровень усиления кнопками поз.9 рис.5.1.

Основной режим работы генератора для активного поиска - непрерывная генерация, метод максимума.

- Для точного определения местоположения искомой коммуникации рекомендуется воспользоваться также методом минимума (см.п.2.10). Для переключения в режим минимума следует воспользоваться кнопкой 7 рис.5.1.



В целях энергосбережения и обеспечения длительной работы генератора без подзарядки следует использовать импульсный режим. В этом режиме при трассировке по методу максимума импульсные посылки генератора отображаются на приемнике периодическими пульсациями на светодиодной шкале (поз. 12 рис. 2.1) и цифровом индикаторе.

В импульсном режиме с частотой 8192 Гц возможна нестабильность показаний в трех случаях:

1. при использовании метода минимума.
2. при определении глубины залегания.
3. при измерении тока в коммуникации.

## Приложение 2 Технические характеристики генератора АГ-120Т

<b>Частоты синусоидального сигнала, Гц</b>	
<b>частоты f1, f2, f3 («постоянные»)</b>	<b>200...9999 Гц</b> выбираются в диапазоне с дискретностью 1 Гц и точностью ±0,05%, заносятся в энергонезависимую память
<b>частота f4 («временная»)</b>	<b>200...9999 Гц</b> выбирается взамен одной из «постоянных», не заносится в память, существует до выключения питания.
<b>Режимы генерации</b>	
<b>режим 1</b>	непрерывный «НП»
<b>режим 2</b> - длительность импульса, мс - частота следования импульсов, Гц	кратковременные посылки «ПР» (прерывистый) 100 1
<b>режим 3</b> Первая частота, Гц Вторая частота, Гц Соотношение амплитуд первой и второй частот	двухчастотный «2F» (одновременная генерация) 1024 8192 4:1
<b>режим 4</b> амплитуда импульса  частота следования импульсов (ударов), уд/мин - низкая - средняя - высокая длительность импульса	генерация ударных импульсов «УР» (ударный режим) равна напряжению питания, выбирается автоматической перекоммутацией источников питания в зависимости от заданной силы удара («С1», «С2» или «С3» на поле «ТОК»)  20 40 80 минимально достаточная для производства удара механизмом УМ-112, задается автоматически
<b>Выходные параметры синусоидальной генерации</b>	
<b>Выходной ток, А</b>	
максимальный в ручном режиме: - непрерывная и двухчастотная генерация - кратковременные посылки	<b>10</b> <b>15</b>
задаваемый для автосогласования	10 значений устанавливаются пользователем в диапазоне 0,1...9,9А с дискретностью 0,1А и заносятся в энергонезависимую память. «Заводские» установленные значения (А): «0.1», «0.2», «0.3», «0.5», «1.0», «2.0», «3.0», «5.0», «7.0», «9,9».
<b>Максимальное выходное напряжение, В</b>	
- при автономном питании - с добавлением внешнего аккумулятора 12В - при питании от сетевого блока	<b>220</b> (170 при «2F») <b>330</b> (260 при «2F») <b>140</b> (110 при «2F»)
<b>Максимальная выходная мощность, Вт</b>	
- при автономном питании или от внешнего аккумулятора 24В	<b>120</b> непрерывно на 1,2...300 Ом и «2F» на 1,2...200 Ом / 180 импульсы на 0,8...200 Ом
- с добавлением внешнего аккумулятора 12В	<b>180</b> непрерывно на 1,8...450 Ом и «2F» на 1,8...300 Ом / 270 импульсы на 1,2...300 Ом
- от сетевого блока (СБП)	<b>70</b> на 0,7...200 Ом_непрерывно / импульсы или на 0,7...130 Ом при «2F»
<b>ПРИМЕЧАНИЕ.</b> <b>При неполной зарядке или (и) на частотах выше «логарифмической середины» диапазона (1,4кГц) допускается уменьшение максимальной мощности с ростом частоты и сопротивления нагрузки, но не более чем на 3дВ.</b>	

<b>Допустимое сопротивление нагрузки</b>	любое (0...∞) Ограничение тока на «низкоомных» нагрузках, «Умакс» на «высокоомных» нагрузках.
<b>Диапазон сопротивлений согласованной нагрузки, не уже, Ом</b>	
для минимального задаваемого тока ( <b>0, 1А</b> ) - при автономном питании - с добавлением внешнего аккумулятора 12В	<b>4...2200</b> (4...1700 при «2F») <b>4...3300</b> (4...2600 при «2F»)
для максимального непрерывного тока ( <b>10А</b> ) - при автономном питании - с добавлением внешнего аккумулятора 12В	<b>0...1,2</b> <b>0...1,8</b>
для максимального тока в импульсе ( <b>15А</b> ) - при автономном питании - с добавлением внешнего аккумулятора 12В	<b>0...0,8</b> <b>0...1,2</b>
<b>Согласование с нагрузкой</b>	- автоматическое, обеспечивающее достижение <b>заданного тока</b> в нагрузке - ручное (кнопками «  » или «  »)
<b>Источники питания</b>	
Встроенный аккумуляторный комплект	два свинцово - кислотных герметизированных аккумулятора 12В/12Ач (технология AGM) с автоматической перекоммутацией: 12В/24Ач или 24В/12Ач
<b>Ресурс питания при 0°C в зависимости от мощности не менее, ч</b>	
- непрерывная и двухчастотная генерация	<b>1,2</b> (при 120Вт автономно/180Вт с доп. акк. 12В) <b>3</b> (при 60Вт автономно/90Вт с доп. акк. 12В)
- импульсные посылки одной частоты	<b>8</b> (при 180Вт автономно/270Вт с доп. акк. 12В) <b>20</b> (при 90Вт автономно/130Вт с доп. акк. 12В)
- генерация ударных импульсов с максимальной частотой 80уд/мин	<b>20</b> (при силе удара «С2» автономно или «С3» с доп. акк.) <b>50</b> (при силе удара «С1» автономно)
Время зарядки полностью разряженных автономных аккумуляторов не более, ч	8
Сетевой блок для работы или зарядки аккумуляторов	выходное напряжение 15В, выходной ток 15А max
Допустимые внешние аккумуляторы	11...14В / 22...28В ≥24Ач
<b>Функциональные особенности</b>	
Автоматические функции	- выбор оптимального режима питания (коммутация внутренних и внешнего источников питания) - автосогласование (достижение заданного тока в нагрузке) - автоматический «интеллектуальный» выбор выходной мощности - специальная программа управления передающей антенной - встроенное автоматическое зарядное устройство - автоотключение питания при «длительном» простое (1мин)
Автоматические выключения генерации (зарядки)	- при разряде аккумуляторов ниже допустимой нормы - при несоответствии внешнего напряжения режиму зарядки - при превышении допустимого потребляемого тока - при отключении внешнего питания в процессе генерации - при коротком замыкании выхода в процессе генерации - при несоответствии режима генерации наличию/отсутствию антенны на выходе

Типы подключаемых нагрузок при генерации «SIN»	<ul style="list-style-type: none"> <li>- непосредственное подключение к объекту с «возвратом» тока через жилу или броню кабеля</li> <li>- непосредственное подключение к объекту с «возвратом тока через землю» при помощи штыря – «заземлителя»</li> <li>- индуктивное подключение с применением передающей антенны на частоте 8192Гц (выбирается автоматически при подключении антенны)</li> <li>- индуктивное подключение с применением передающих «клещей» (возможен выбор кабеля из пучка)</li> </ul>
автоматическое повторное согласование в режиме «SIN»	при отклонениях установленного тока нагрузки более $\pm 2\text{dB}$
<b>Конструктивные параметры</b>	
Выходной <b>усилитель мощности</b>	импульсный, <b>CLASS D(BD)</b> , КПД > 80%
Светодиодные сверхъяркие цифровые индикаторы широкого температурного диапазона	<ul style="list-style-type: none"> <li>- все питающие напряжения</li> <li>- режимы и установки</li> <li>- ресурс питания</li> <li>- «МУЛЬТИМЕТР ВЫХОДА»: «напряжение на выходе», «ток в нагрузке», «сопротивление нагрузки», «мощность в нагрузке»</li> </ul>
Управление	девятикнопочная клавиатура и наружный выключатель питания с индикатором наличия генерации, обеспечивающий работу под дождем с закрытой крышкой (благодаря запоминанию установленных параметров). «Интуитивный» интерфейс.
<b>Классификация электромагнитной совместимости</b> по ГОСТ Р 51318.22-2006	<b>Класс А</b>
Допустимый <b>диапазон температур</b> окружающей среды при эксплуатации	-30...+45°C
<b>Степень защиты корпуса</b>	<b>IP65</b>
<b>Габаритные размеры</b> электронного блока (кейса), не более, мм	305x270x194
<b>Вес</b> электронного блока, не более, кг	<b>12</b>

### Приложение 3

#### Дополнительная информация по работе с генератором АГ-120Т

##### Индикатор «ПИТАНИЕ»

Одно из показаний выбирается соответствующей кнопкой «» по зеленым светодиодам.

1. 1 - напряжение на «базовом» автономном акк.1

2. 2 - напряжение на автономном акк.2

3.  - напряжение на входе внешнего питания

4.  - в режиме генерации «SIN» – оценочный ресурс питания означающий: «при данном энергопотреблении и степени разряженности автономных аккумуляторов прибор проработает еще N час» (в основе лежит семейство дискретизированных кривых разряда для нового аккумулятора при  $t = 0^\circ\text{C}$ ). Показание «\_ \_ \_» означает «при таком энергопотреблении прибор проработает > 20 часов». Показание «\_ \_ \_» означает: «прибор может выключиться в любой момент». Достоверность возрастает с уменьшением значения.

5. в режиме генерации «УДАР» - ориентировочная остаточная ёмкость автономного аккумуляторного комплекта в % от номинальной (%99...01). Показание «% » означает «осталось < 99% ёмкости». Показание «% \_ \_» означает: «прибор может выключиться в любой момент».

6. в режиме «зарядка»:

- время «наполнения» номинальным током (прямой отсчет: дефис-разделитель между «часами» и «минутами» быстро перемещается «вверх»);







- оставшееся время «экспресс цикла» (обратный отсчет времени, затраченного на «наполнение»: дефис-разделитель между «часами» и «минутами», быстро перемещается «вниз»);

- оставшееся время «полного цикла» (обратный отсчет 6-ти часового интервала поддержания номинального напряжения: дефис-разделитель между «часами» и «минутами» медленно перемещается «вниз»).

Одновременная засветка нескольких светодиодов означает, что на цифровом поле «ПИТАНИЕ» индицируется результирующее напряжение питающее усилитель мощности (2 светодиода – автономно, 3 светодиода – с внешним питанием). На крайней левой ячейке поля «ПИТАНИЕ» символически отображается конфигурация взаимного соединения источников питания.

##### Символика конфигураций питания

Горизонтальные сегменты обозначают источники питания у которых вывод «-» соединен с общим проводом схемы. «Базовый» автономный аккумулятор 1 постоянно подключен к общему проводу и обозначается нижним горизонтальным сегментом (если участвует в питании усилителя мощности). Вертикальные сегменты обозначают источники питания у которых вывод «-» соединен с «+» других источников («надстроенные источники»).

-  аккумулятор 2 подключен параллельно с «базовым» аккумулятором 1 (12В)
-  аккумулятор 2 подключен последовательно с «базовым» аккумулятором 1 (24В)
-  внешний аккумулятор (12В) подключен последовательно с взаимно параллельными автономными аккумуляторами 1 и аккумулятором 2 (24В)
-  все три аккумулятора подключены параллельно (12В)
-  все три аккумулятора подключены последовательно (36В)
-  Усилитель мощности питается только от внешнего источника с повышенным напряжением (внешний аккумулятор 24В или сетевой блок 15В). Автономные (аккумуляторы 1 и 2) при этом питают остальную схему.

### «Мультиметр выхода»

На цифровом поле «ВЫХОД» во время синусоидальной генерации отображаются оценочные значения выходных параметров: напряжение на нагрузке «В», ток в нагрузке «А», сопротивление нагрузки «Ом», мощность в нагрузке «Вт». Точность измерений ( $\pm 5\%$  для «В» и «А» и  $\pm 10\%$  для «Ом» и «Вт») вполне достаточна для оценки ситуации и принятия решения. Индицируемый параметр выбирается соответствующей кнопкой «».

В режиме «зарядка» на этом поле присутствует подвижное изображение, символизирующее стадии процесса зарядки:

а) **«наполнение»** – быстрое движение «на всю шкалу вправо» соответствует **зарядке номинальным током** до достижения номинального напряжения (при этом светится жёлтый индикатор «А», производится прямой отсчёт времени);

б) **«экспресс цикл»** – быстрое движение «в левой половине шкалы» соответствует **поддержанию номинального напряжения импульсами пониженного тока в течение времени равного затраченному на предыдущее «наполнение»** (светятся жёлтые индикаторы «В» и «А», ведётся обратный отсчёт времени);

в) **«полный цикл»** - медленно качающийся правый край соответствует **продолжению поддержания номинального напряжения в течение ещё 6-ти часов** (светится жёлтый индикатор «В», ведётся обратный отсчёт 6-ти часового интервала);

г) **статичная картинка** «на всю шкалу» соответствует **завершению «полного цикла» зарядки** («заряжено на все 100%»).

### **ВНИМАНИЕ!**

**Отсчёт временных интервалов (Ч-ММ) отображается на индикаторе «» поля «ПИТАНИЕ».**

В режиме «удар» присутствует анимированная «картинка» движущаяся синхронно с ударами.

**При возникновении какой – либо недопустимой ситуации на цифровом поле «мультиметра» отображается соответствующее «уведомление об ошибке» («Er»).**

### Индикация недопустимых ситуаций генератора АГ-120Т

«Er 10» - попытка уменьшения минимально возможного сигнала

«Er 11» – попытка увеличения максимально возможного сигнала

«Er 12» – попытка увеличения максимально возможной мощности

«Er 14» – попытка превышения максимально допустимого тока в нагрузке

«Er 15» - попытка превышения максимального «безопасного» напряжения

«Er 20» - было недопустимое для зарядки напряжение внешнего питания

«Er 21» – было занижено напряжение внешнего питания в процессе генерации



«Er 22» - было занижено напряжение одного из автономных аккумуляторов

«Er 23» - было завышено напряжение внешнего питания

«Er 30» - было несоответствие текущего режима «наличию/отсутствию» передающей антенны

«Er 40» - был превышен максимально допустимый ток в выходном каскаде

«Er 41» - был превышен максимально допустимый ток потребления

**«Er 10», «Er 11», «Er 12», «Er 14», «Er 15»** отображают блокирование неправомерных действий оператора при ручных изменениях уровня выходного сигнала кнопками «» или «». Генерация при этом не прерывается. Сообщение исчезает через несколько секунд.

**«Er 20», «Er 21», «Er 22», «Er 30», «Er 40», «Er 41»** - индикация экстремальных ситуаций вызывающих автовыключения генерации («стоп»). Сообщение присутствует в режиме «стоп» до запуска генерации или до автоматического выключения через 1 мин.



### Работа при подключении внешнего питания

К верхнему разъему на задней панели можно подключить либо дополнительный аккумулятор (12 В или 24 В), либо выход сетевого блока питания (15 В).

#### **ВНИМАНИЕ!**

**Выход внешнего источника не должен иметь гальванической связи ни с чем, кроме входа генератора. Перед подключением необходимо убедиться в отсутствии заземления, зануления или соединения с корпусом автомобиля любого из выходных выводов внешнего источника.**

В зависимости от поставленной задачи, прибор использует внешнее питание для увеличения ресурса или для увеличения мощности или для зарядки.

А именно:

- при напряжении на входе внешнего питания 11...14,7 В см. таблицу
- при 14,7...15,5 В определяется наличие сетевого блока питания (СБП), возможна зарядка с применением встроенного в генератор зарядного устройства или генерация с питанием оконечного усилителя только от внешнего источника («полное» энергосбережение)
- при 15,5...28 В питание усилителя мощности (при «SIN») осуществляется только от внешнего источника («полное» энергосбережение).

### Зависимость увеличения ресурса питания в режиме «SIN» от конфигурации взаимного соединения источников при использовании различных видов внешнего питания

Вид внешнего питания	Конфигурация взаимного соединения источников питания		
	 все источники параллельно	 внешний источник последовательно с взаимно параллельными автономными	 все последовательно
Аккумулятор 12 В / ≥24 Ач	Увеличение ресурса зависит от емкости внешнего аккумулятора	Ресурс увеличивается в 2 раза	Или ресурс или максимальная мощность увеличивается в 1,5 раза

При подключении внешних источников питания ресурс полностью определяется емкостью этих источников.

### ***Работа с генератором АГ-120Т в условиях атмосферных осадков***

Влагозащищенный прибор (**IP51**) допускает работу в условиях атмосферных осадков с закрытой крышкой, если не требуются оперативные изменения параметров. Выключения и включения питания в режиме «SIN», при этом, могут производиться с помощью наружного влагозащищенного выключателя питания («I/O»). Показания индикаторов наблюдаются через прозрачное окно в крышке. Перед тем, как закрыть крышку, необходимо запустить генерацию и убедиться, что установился желаемый режим. Тогда, при каждом включении питания с закрытой крышкой, автоматика будет восстанавливать этот режим с применением автосогласования (при генерации «SIN»). О наличии генерации свидетельствует подсветка наружного выключателя, заметная на значительном расстоянии. Свободные разъемы на задней панели защищаются откидными резиновыми заглушками.

### **Зарядка встроенных аккумуляторов**

Необходимый комплект для зарядки аккумуляторов указан на рисунке:



Схема соединения для зарядки показана на рисунке:



#### **ВНИМАНИЕ**

Зарядку аккумуляторов рекомендуется производить при температуре окружающей среды +20...25 °С

Для запуска режима зарядки встроенных аккумуляторов следует собрать схему, как показано на рисунках выше, для этого:

1. Красно-черным соединительным кабелем (AG120.02.060) подключить с одной стороны вход внешнего питания генератора (верхний разъем на задней панели «ВНЕШНЕЕ ПИТАНИЕ»), с другой стороны соответствующие цветные клеммы сетевого источника питания ENP-240-12;
2. Сетевым кабелем подключить источник питания ENP-240-12 к сети 220В;
3. Перевести переключатели питания источника питания и генератора в положение «ON» и «I» соответственно;
4. На индикаторе генератора выбрать режим «ЗР», для этого:
  - находясь в режиме «стоп» (желтые светодиоды не горят, генерация не идет), нажать на кнопку «←J» (ВВОД) при этом начнет мерцать индикатор «РЕЖИМ»;
  - кнопками «^» / «v» («БОЛЬШЕ» / «МЕНЬШЕ») (по кругу) выбрать на индикаторе нужный режим «ЗР»;
5. Нажать на кнопку «>» (ПУСК/СТОП).

В процессе зарядки на индикаторе можно будет наблюдать анимированную картинку стадии зарядки и отсчет времени на индикаторе «⌚». После завершения «экспресс цикла», при обратном отсчёте времени «полного цикла» (когда на поле «мультиметра выхода» медленно «качается» правый край изображения) зарядка может быть прервана кнопкой «ПУСК/СТОП >». Прибор будет практически готов к работе (аккумуляторы, при этом, будут заряжены не менее, чем на 80%). При наличии свободного времени рекомендуется продолжить процесс до завершения «полного цикла» (ещё 6 часов). Прохождение «полного цикла» гарантирует заряд до 100...110% при любой исходной кондиции аккумуляторов.

**ПРИМЕЧАНИЕ:**

*Продолжительность начальной стадии («наполнение») более 6-ти часов свидетельствует о несостоявшемся процессе («ошибке зарядки»). При повторном включении питания после «ошибки зарядки» – изображение на поле «ПИТАНИЕ» мерцает.*

**Замена источников питания, исчерпавших ресурс циклов зарядки / разрядки, производится на предприятии-изготовителе генератора с повторной герметизацией панели управления и, при необходимости, с обновлением «прошивки».** При самостоятельной замене аккумуляторов (например, по истечении гарантийного срока) следует обязательно обратить внимание на параметр **Cycle use** (Циклический режим) указанный на корпусе. Варианты:

1. **Cycle use: 13,8 - 14,1 V / Cycle use: 14.1-14.3V;**
2. **Cycle use: 14,5 - 14,9 V.**

Без изменения программного обеспечения («прошивки») «форматы зарядки» 1. и 2. не являются взаимозаменяемыми. При включении питания с нажатой кнопкой «ВПРАВО (»») на поле «ПИТАНИЕ» (в «информационной заставке») **кратковременно** отображается номинальное напряжение зарядки (В), поддерживаемое данной «прошивкой»:

- «14.1» для варианта **Cycle use – 1.**
- «14.7» для варианта **Cycle use – 2.**

## Паспорт

### 1. Комплект поставки «Атлет АГ-318Н»

Наименование	Обозначение	Кол.	Заводской номер
Приемник	АП-017Н	1	
Генератор	АГ-120	1	
Блок питания сетевой		1	
Антенна передающая рамочная	ИЭМ-301.3	1	
Кабель сетевого блока питания	AG120.02.060	1	
Кабель внешнего аккумулятора	АГ 120.02.020	1	
Кабель выходной	АГ 120.02.030	1	
Контакт магнитный	АГ120.02.090	1	
Штырь заземления	АГ110.02.030	1	
Сумка для комплекта		1	
Сумка для антенны		1	
Сумка для генератора		1	
Сумка для приемника		1	
Руководство по эксплуатации трассоискатель «Атлет АГ-318 Н»		1	

### 2. Свидетельство о приемке

Поисково-диагностическое оборудование кабелетрассоискатель «Атлет АГ-318 Н» заводской номер \_\_\_\_\_ соответствует техническим требованиям и признан годным для эксплуатации.

Дата выпуска: « \_\_\_\_\_ » \_\_\_\_\_ 20 \_\_\_\_ г.

М.П. Контролер: \_\_\_\_\_  
подпись

### 3. Сроки службы и хранения

Срок хранения на складе - 2 года

### 4. Гарантийные обязательства

1. Фирма гарантирует соответствие приборов паспортным данным при соблюдении потребителем правил эксплуатации, транспортирования и хранения, установленных настоящим паспортом.

2. Гарантийный срок устанавливается 24 месяца со дня продажи.

Дата продажи: « \_\_\_\_\_ » \_\_\_\_\_ 20 \_\_\_\_ г.

Поставщик \_\_\_\_\_  
подпись

3. Действие гарантийных обязательств прекращается при:
- а) нарушении правил эксплуатации, указанных в настоящем «Руководстве по эксплуатации» и приводящих к поломке приборов;
  - б) нарушении пломб, установленных изготовителем;
  - в) нарушении целостности электронного блока или соединительных кабелей вследствие механических повреждений, нагрева, воздействия агрессивных сред;
  - г) повреждении внешних разъемов.

4. Гарантийные обязательства не распространяются на источники питания.

5. Приборы в комплекте являются сложными техническими изделиями и не подлежат самостоятельному ремонту, поэтому организация-разработчик не предоставляет Пользователям полную техническую документацию на приборы.

Ремонт производит организация-разработчик: ООО «ТЕХНО-АС».

6. ООО «ТЕХНО-АС» не несет ответственности за ущерб, если он вызван несоблюдением правил и условий эксплуатации.

Изготовитель не дает гарантий относительно того, что комплект подходит для использования в конкретных условиях, определяемых Пользователем, кроме оговоренных в «Руководстве по эксплуатации».

### **5. Сведения о рекламациях**

В случае отказа комплекта в период гарантийного срока эксплуатации необходимо составить технически обоснованный акт, в котором указать: дату отказа, действия, при которых он произошел, признаки отказа и условия эксплуатации, при которых произошел отказ.

В случае обнаружения некомплекта при распаковке необходимо составить акт приемки с указанием даты получения изделия, каким способом было доставлено изделие, состояние упаковки и пломб (печатей).

Акты подписываются ответственными должностными лицами, заверяются печатью и высылаются (доставляются) изготовителю по адресу:

Россия, 140406, г. Коломна, Московская обл., ул. Октябрьской рев. д.406, ООО «ТЕХНО-АС»  
тел: (496) 615-16-90

E-mail: marketing@technoac.ru.

Решение фирмы по акту доводится до потребителя в течение одного месяца.

### **6. Свидетельство об упаковке**

Поисково-диагностическое оборудование кабелетрассоискатель «Атлет АГ-318 Н» упакован согласно требованиям, предусмотренным в действующей технической документации.

\_\_\_\_\_

должность

\_\_\_\_\_

личная подпись

\_\_\_\_\_

расшифровка подписи

\_\_\_\_\_

дата

## 7. Сведения об утилизации

Поисково-диагностическое оборудование кабелетрассоискатель «Атлет АГ-318 Н» после выхода из эксплуатации подлежит утилизации.

Утилизацию производит Изготовитель.

Принять прибор, подлежащий утилизации, может Поставщик.

## 8. Сведения о цене и условиях приобретения прибора

Цена изделия договорная.

СДЕЛАТЬ ЗАКАЗ И ПРИОБРЕСТИ ПРИБОРЫ ВЫ МОЖЕТЕ ОДНИМ ИЗ СЛЕДУЮЩИХ СПОСОБОВ:

1. Позвонить по телефону (496) 615-16-90.

Наши сотрудники примут заказ, записав всю информацию.

2. Сделать заказ через наш интернет-сайт, заполнив форму по адресу:

<http://www.technoac.ru/product/order.html>

3. Написать заявку по электронной почте. Наш адрес: [marketing@technoac.ru](mailto:marketing@technoac.ru)

В заявке необходимо указать:

- название Вашего предприятия, фактический адрес, тел., факс, e-mail,
- фамилию, имя и отчество контактного лица,
- перечень приборов, которые Вас заинтересовали,
- способ получения продукции: на складе в Коломне, курьером в Москве, транспортной компанией.

- При необходимости в стоимости оборудования учитываются расходы по упаковке и доставке.

- После этого Вы получите от нас счет и, при необходимости, договор на поставку требуемого оборудования. В счете будут указаны срок поставки, вид отгрузки, гарантийный срок.

Сервис:

ООО «ТЕХНО-АС», в соответствии с законодательством, несет полную ответственность за исправную работу поставленных приборов в период гарантийного срока эксплуатации. Мы также осуществляем послегарантийное обслуживание и метрологическое сопровождение поставленных приборов в течение их срока службы. Все вопросы по сервису приборов Вы также можете решить, обратившись по e-mail: [marketing@technoac.ru](mailto:marketing@technoac.ru)

Познакомиться с методиками применения контрольно-измерительных приборов и узнать дополнительную информацию Вы можете на нашем сайте: [www.technoac.ru](http://www.technoac.ru)